

Bestell-Nr.: 59DL10000200E00DC | **GTIN (EAN):** 4058352127445

Produktbeschreibung: Lun11mcSqAbdsch,ESG,An

Lunis 11 micro square, Abdeckscheibe, primäre lichttechn. Abdeckung:
Abdeckscheibe, aus Einscheiben-Sicherheitsglas, satiniert, Montageart:
Anbau, Dekor-Ring, quadratisch, aus PC, weiß, Schutzart (gesamt): IP54,
Prüfzeichen: CE, Verpackungseinheit: 1 Stück

IP 54 CE

Gew. (kg): 0,1
GTIN (EAN): 4058352127445

4058352107898 + 4058352127445
51DE11B71FF22 + 59DL10000200E00DC

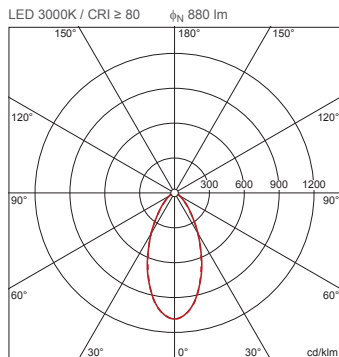

Bestell-Nr.: 59DL10000200E00DC | **GTIN (EAN):** 4058352127445

Technische Detailbeschreibung: Lun11mcSqAbdsch,ESG,An

Kenndaten

- Produkttyp: Abdeckscheibe
- Produktname: Lunis 11 micro square
- Bestell-Nr.: 59DL10000200E00DC

Lichttechnik | Bestückung | Vorschaltgerät

Komponente 1

Lichttechnik:

- Abdeckung: Abdeckscheibe, satiniert

Zertifikate, Standards

- Schutzart: IP54
- Prüfzeichen, Kennzeichnung: CE

Material, Farbe

- Dekor-Ring: PC, weiß, quadratisch
- Farbangabe: weiß
- Abdeckung: Abdeckscheibe aus
Einscheiben-Sicherheitsglas

Montage

- Montageart, Montageort: Anbau, an der
Leuchte

Abmessung, Gewicht

- Gewicht: 0,1kg

Bestell-Nr.: 59DL10000200E00DC | **GTIN (EAN):** 4058352127445

Planungsdaten: Lun11mcSqAbdsch,ESG,An

**51DE11B71FF22 +
59DL10000200E00DC: 1x
LED 3000K / CRI ≥ 80**

4058352107898 + 4058352127445
51DE11B71FF22 + 59DL10000200E00DC
LED 3000K / CRI ≥ 80 ϕ_N 880 lm

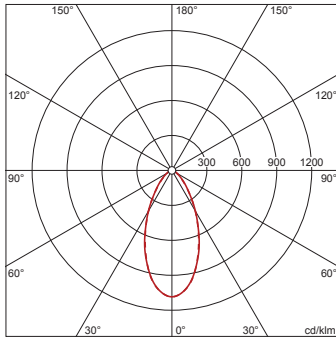

I_{max} 1085 cd/klm bei γ 0°

Leuchtdichten (cd/m²)

C 0/180
L80 9049
L70 9962
L65 11450

UGR 22,5 22,4
X 4H Y 8H ρ 70/50/20 S 0,25H

Anzahl Leuchten im Raum

Reflexionsgrad 70/50/20	100		200		500	
Em(lx)	2,5	3,0	2,5	3,0	2,5	3,0
Lh(m)	2,5	3,0	2,5	3,0	2,5	3,0
20 m ²	2,8	3,1	5,6	6,1	14	15
30 m ²	4,5	4,7	9,0	9,4	23	24
40 m ²	5,7	6,1	11	12	29	30
50 m ²	7,1	7,4	14	15	35	37
75 m ²	11	11	21	22	53	54
100 m ²	14	14	27	28	68	70
500 m ²	65	66	130	131	324	328

Wartungsfaktor 0,8 Rh = Lh

**51DE11B71FF22 +
59DL1L0000G0000D0 +
59DL10000200E00DC: 1x
LED 3000K / CRI ≥ 80**

4058352107898 + 4058352030165 +
4058352127445
51DE11B71FF22 + 59DL1L0000G0000D0
+ 59DL10000200E00DC
LED 3000K / CRI ≥ 80 ϕ_N 920 lm

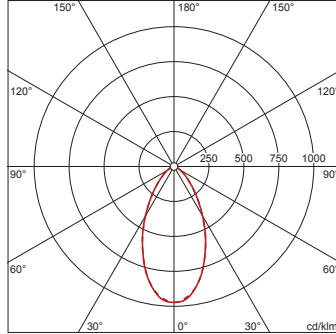

I_{max} 972 cd/klm bei γ 0°

Leuchtdichten (cd/m²)

C 0/180
L80 8924
L70 10801
L65 12073

UGR 22,9 22,8
X 4H Y 8H ρ 70/50/20 S 0,25H

Anzahl Leuchten im Raum

Reflexionsgrad 70/50/20	100		200		500	
Em(lx)	2,5	3,0	2,5	3,0	2,5	3,0
Lh(m)	2,5	3,0	2,5	3,0	2,5	3,0
20 m ²	2,7	3,0	5,4	5,9	13	15
30 m ²	4,3	4,6	8,6	9,1	21	23
40 m ²	5,5	5,8	11	12	27	29
50 m ²	6,7	7,1	13	14	34	35
75 m ²	10	10	20	21	50	52
100 m ²	13	14	26	27	65	68
500 m ²	62	63	123	126	309	314

Wartungsfaktor 0,8 Rh = Lh

**51DE11B71FG22 +
59DL10000200E00DC: 1x
LED 4000K / CRI ≥ 80**

4058352107942 + 4058352127445
51DE11B71FG22 + 59DL10000200E00DC
LED 4000K / CRI ≥ 80 ϕ_N 910 lm

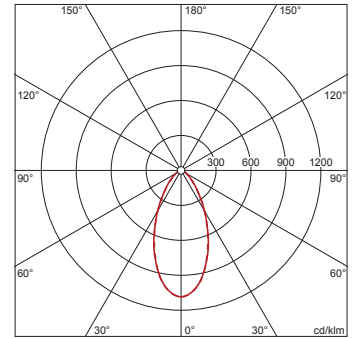

I_{max} 1085 cd/klm bei γ 0°

Leuchtdichten (cd/m²)

C 0/180
L80 9358
L70 10302
L65 11840

UGR 22,6 22,5
X 4H Y 8H ρ 70/50/20 S 0,25H

Anzahl Leuchten im Raum

Reflexionsgrad 70/50/20	100		200		500	
Em(lx)	2,5	3,0	2,5	3,0	2,5	3,0
Lh(m)	2,5	3,0	2,5	3,0	2,5	3,0
20 m ²	2,7	3,0	5,4	5,9	13	15
30 m ²	4,4	4,6	8,7	9,1	22	23
40 m ²	5,5	5,9	11	12	28	29
50 m ²	6,8	7,1	14	14	34	36
75 m ²	10	10	21	21	51	52
100 m ²	13	14	26	27	66	68
500 m ²	63	63	125	127	313	317

Wartungsfaktor 0,8 Rh = Lh

Bestell-Nr.: 59DL10000200E00DC | GTIN (EAN): 4058352127445

Planungsdaten: Lun11mcSqAbdsch,ESG,An

**51DE11B71FG22 +
59DL1L0000G0000D0 +
59DL10000200E00DC: 1x
LED 4000K / CRI ≥ 80**

4058352107942 + 4058352030165 +
4058352127445

51DE11B71FG22 + 59DL1L0000G0000D0
+ 59DL10000200E00DC

LED 4000K / CRI ≥ 80 ϕ_N 1060 lm

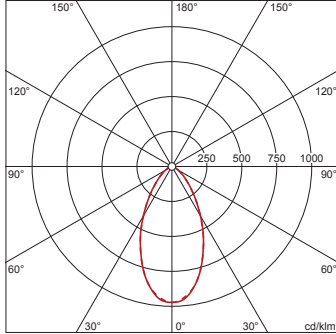

I_{max} 972 cd/klm bei γ 0°

Leuchtdichten (cd/m²)

C 0/180
L₈₀ 10282
L₇₀ 12445
L₆₅ 13910

UGR 23,4 23,3
X 4H Y 8H ρ 70/50/20 S 0,25H

Anzahl Leuchten im Raum

Reflexionsgrad 70/50/20	Em(lx)					
	100		200		500	
Lh(m)	2,5	3,0	2,5	3,0	2,5	3,0
20 m²	2,3	2,6	4,7	5,2	12	13
30 m²	3,7	4,0	7,4	7,9	19	20
40 m²	4,7	5,1	9,5	10	24	25
50 m²	5,8	6,1	12	12	29	31
75 m²	8,7	9,1	17	18	44	45
100 m²	11	12	23	23	56	59
500 m²	54	54	107	109	268	272

Wartungsfaktor 0,8

Rh = Lh

**51DE11B72FF22 +
59DL10000200E00DC: 1x
LED 3000K / CRI ≥ 80**

4058352107904 + 4058352127445

51DE11B72FF22 + 59DL10000200E00DC

LED 3000K / CRI ≥ 80 ϕ_N 1610 lm

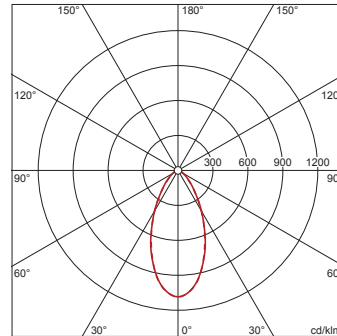

I_{max} 1085 cd/klm bei γ 0°

Leuchtdichten (cd/m²)

C 0/180
L₈₀ 16556
L₇₀ 18226
L₆₅ 20948

UGR 24,5 24,5
X 4H Y 8H ρ 70/50/20 S 0,25H

Anzahl Leuchten im Raum

Reflexionsgrad 70/50/20	Em(lx)					
	100		200		500	
Lh(m)	2,5	3,0	2,5	3,0	2,5	3,0
20 m²	1,5	1,7	3,0	3,4	7,6	8,4
30 m²	2,5	2,6	4,9	5,2	12	13
40 m²	3,1	3,3	6,3	6,6	16	17
50 m²	3,9	4,0	7,7	8,1	19	20
75 m²	5,8	5,9	12	12	29	30
100 m²	7,5	7,7	15	15	37	38
500 m²	35	36	71	72	177	179

Wartungsfaktor 0,8

Rh = Lh

**51DE11B72FF22 +
59DL1L0000G0000D0 +
59DL10000200E00DC: 1x
LED 3000K / CRI ≥ 80**

4058352107904 + 4058352030165 +
4058352127445

51DE11B72FF22 + 59DL1L0000G0000D0
+ 59DL10000200E00DC

LED 3000K / CRI ≥ 80 ϕ_N 1680 lm

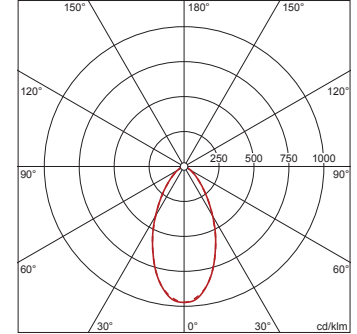

I_{max} 972 cd/klm bei γ 0°

Leuchtdichten (cd/m²)

C 0/180
L₈₀ 16296
L₇₀ 19724
L₆₅ 22046

UGR 25 24,9
X 4H Y 8H ρ 70/50/20 S 0,25H

Anzahl Leuchten im Raum

Reflexionsgrad 70/50/20	Em(lx)					
	100		200		500	
Lh(m)	2,5	3,0	2,5	3,0	2,5	3,0
20 m²	1,5	1,6	3,0	3,3	7,4	8,1
30 m²	2,3	2,5	4,7	5,0	12	12
40 m²	3,0	3,2	6,0	6,4	15	16
50 m²	3,7	3,9	7,4	7,8	18	19
75 m²	5,5	5,7	11	11	28	29
100 m²	7,1	7,4	14	15	36	37
500 m²	34	34	68	69	169	172

Wartungsfaktor 0,8

Rh = Lh

Bestell-Nr.: 59DL10000200E00DC | **GTIN (EAN):** 4058352127445

Planungsdaten: Lun11mcSqAbdsch,ESG,An

**51DE11B72FG22 +
59DL10000200E00DC: 1x
LED 4000K / CRI ≥ 80**

4058352107959 + 4058352127445
51DE11B72FG22 + 59DL10000200E00DC
LED 4000K / CRI ≥ 80 ϕ_N 1650 lm

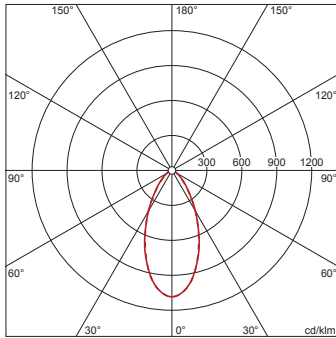

I_{max} 1085 cd/klm bei γ 0°

Leuchtdichten (cd/m²)

C 0/180
L80 16968
L70 18679
L65 21469

UGR 24,6 24,6
X 4H Y 8H ρ 70/50/20 S 0,25H

Anzahl Leuchten im Raum

Reflexionsgrad 70/50/20	100		200		500	
Em(lx)	100	200	100	200	100	200
Lh(m)	2,5	3,0	2,5	3,0	2,5	3,0
20 m ²	1,5	1,6	3,0	3,3	7,4	8,2
30 m ²	2,4	2,5	4,8	5,0	12	13
40 m ²	3,0	3,2	6,1	6,5	15	16
50 m ²	3,8	3,9	7,5	7,9	19	20
75 m ²	5,7	5,8	11	12	28	29
100 m ²	7,3	7,5	15	15	36	38
500 m ²	35	35	69	70	173	175

Wartungsfaktor 0,8 Rh = Lh

**51DE11B72FG22 +
59DL1L0000G0000D0 +
59DL10000200E00DC: 1x
LED 4000K / CRI ≥ 80**

4058352107959 + 4058352030165 +
4058352127445
51DE11B72FG22 + 59DL1L0000G0000D0
+ 59DL10000200E00DC
LED 4000K / CRI ≥ 80 ϕ_N 1920 lm

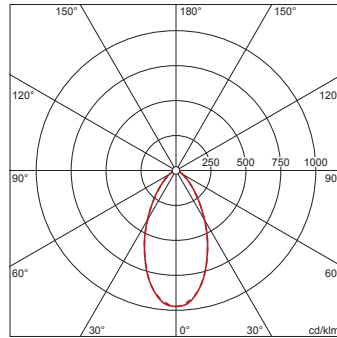

I_{max} 972 cd/klm bei γ 0°

Leuchtdichten (cd/m²)

C 0/180
L80 18624
L70 22542
L65 25195

UGR 25,4 25,4
X 4H Y 8H ρ 70/50/20 S 0,25H

Anzahl Leuchten im Raum

Reflexionsgrad 70/50/20	100		200		500	
Em(lx)	100	200	100	200	100	200
Lh(m)	2,5	3,0	2,5	3,0	2,5	3,0
20 m ²	1,3	1,4	2,6	2,8	6,5	7,1
30 m ²	2,0	2,2	4,1	4,4	10	11
40 m ²	2,6	2,8	5,2	5,6	13	14
50 m ²	3,2	3,4	6,4	6,8	16	17
75 m ²	4,8	5,0	9,6	10,0	24	25
100 m ²	6,2	6,5	12	13	31	32
500 m ²	30	30	59	60	148	150

Wartungsfaktor 0,8 Rh = Lh

**51DE11B73FF22 +
59DL10000200E00DC: 1x
LED 3000K / CRI ≥ 80**

4058352107911 + 4058352127445
51DE11B73FF22 + 59DL10000200E00DC
LED 3000K / CRI ≥ 80 ϕ_N 2230 lm

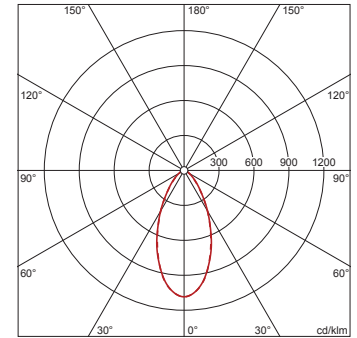

I_{max} 1085 cd/klm bei γ 0°

Leuchtdichten (cd/m²)

C 0/180
L80 22932
L70 25244
L65 29015

UGR 25,7 25,6
X 4H Y 8H ρ 70/50/20 S 0,25H

Anzahl Leuchten im Raum

Reflexionsgrad 70/50/20	100		200		500	
Em(lx)	100	200	100	200	100	200
Lh(m)	2,5	3,0	2,5	3,0	2,5	3,0
20 m ²	1,1	1,2	2,2	2,4	5,5	6,1
30 m ²	1,8	1,9	3,6	3,7	8,9	9,3
40 m ²	2,3	2,4	4,5	4,8	11	12
50 m ²	2,8	2,9	5,6	5,8	14	15
75 m ²	4,2	4,3	8,4	8,6	21	21
100 m ²	5,4	5,6	11	11	27	28
500 m ²	26	26	51	52	128	129

Wartungsfaktor 0,8 Rh = Lh

Bestell-Nr.: 59DL10000200E00DC | GTIN (EAN): 4058352127445

Planungsdaten: Lun11mcSqAbdsch,ESG,An

**51DE11B73FF22 +
59DL1L0000G0000D0 +
59DL10000200E00DC: 1x
LED 3000K / CRI ≥ 80**

4058352107911 + 4058352030165 +
4058352127445

51DE11B73FF22 + 59DL1L0000G0000D0
+ 59DL10000200E00DC

LED 3000K / CRI ≥ 80 ϕ_N 2320 lm

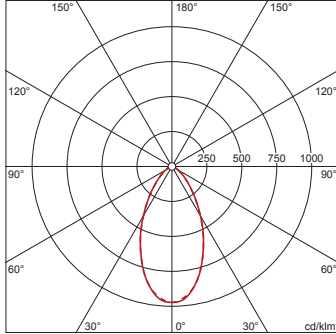

I_{max} 972 cd/klm bei γ 0°

Leuchtdichten (cd/m²)

C 0/180
L80 22504
L70 27238
L65 30444

UGR 26,1 26
X 4H Y 8H ρ 70/50/20 S 0,25H

Anzahl Leuchten im Raum

Reflexionsgrad 70/50/20		Em(lx)					
		100		200		500	
Lh(m)	2,5	3,0	2,5	3,0	2,5	3,0	
20 m²	1,1	1,2	2,1	2,4	5,3	5,9	
30 m²	1,7	1,8	3,4	3,6	8,5	9,0	
40 m²	2,2	2,3	4,3	4,6	11	12	
50 m²	2,7	2,8	5,3	5,6	13	14	
75 m²	4,0	4,1	8,0	8,3	20	21	
100 m²	5,2	5,4	10	11	26	27	
500 m²	24	25	49	50	122	124	

Wartungsfaktor 0,8

Rh = Lh

**51DE11B73FG22 +
59DL10000200E00DC: 1x
LED 4000K / CRI ≥ 80**

4058352107102 + 4058352127445

51DE11B73FG22 + 59DL10000200E00DC

LED 4000K / CRI ≥ 80 ϕ_N 2280 lm

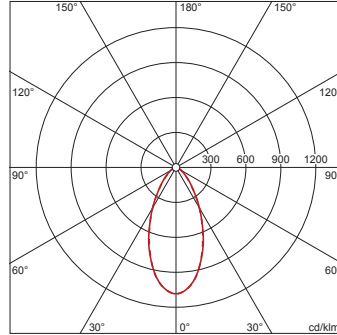

I_{max} 1085 cd/klm bei γ 0°

Leuchtdichten (cd/m²)

C 0/180
L80 23446
L70 25810
L65 29666

UGR 25,8 25,7
X 4H Y 8H ρ 70/50/20 S 0,25H

Anzahl Leuchten im Raum

Reflexionsgrad 70/50/20		Em(lx)					
		100		200		500	
Lh(m)	2,5	3,0	2,5	3,0	2,5	3,0	
20 m²	1,1	1,2	2,1	2,4	5,4	5,9	
30 m²	1,7	1,8	3,5	3,6	8,7	9,1	
40 m²	2,2	2,3	4,4	4,7	11	12	
50 m²	2,7	2,8	5,5	5,7	14	14	
75 m²	4,1	4,2	8,2	8,4	21	21	
100 m²	5,3	5,4	11	11	26	27	
500 m²	25	25	50	51	125	127	

Wartungsfaktor 0,8

Rh = Lh

**51DE11B73FG22 +
59DL1L0000G0000D0 +
59DL10000200E00DC: 1x
LED 4000K / CRI ≥ 80**

4058352107102 + 4058352030165 +
4058352127445

51DE11B73FG22 + 59DL1L0000G0000D0
+ 59DL10000200E00DC

LED 4000K / CRI ≥ 80 ϕ_N 2650 lm

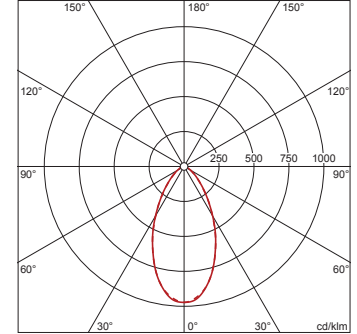

I_{max} 972 cd/klm bei γ 0°

Leuchtdichten (cd/m²)

C 0/180
L80 25705
L70 31112
L65 34775

UGR 26,5 26,5
X 4H Y 8H ρ 70/50/20 S 0,25H

Anzahl Leuchten im Raum

Reflexionsgrad 70/50/20		Em(lx)					
		100		200		500	
Lh(m)	2,5	3,0	2,5	3,0	2,5	3,0	
20 m²	0,9	1,0	1,9	2,1	4,7	5,2	
30 m²	1,5	1,6	3,0	3,2	7,4	7,9	
40 m²	1,9	2,0	3,8	4,1	9,5	10	
50 m²	2,3	2,5	4,7	4,9	12	12	
75 m²	3,5	3,6	7,0	7,2	17	18	
100 m²	4,5	4,7	9,0	9,4	23	23	
500 m²	21	22	43	44	107	109	

Wartungsfaktor 0,8

Rh = Lh

Bestell-Nr.: 59DL10000200E00DC | **GTIN (EAN):** 4058352127445

Planungsdaten: Lun11mcSqAbdsch,ESG,An

**51DE11B74FF22 +
59DL10000200E00DC: 1x
LED 3000K / CRI ≥ 80**

4058352107591 + 4058352127445
51DE11B74FF22 + 59DL10000200E00DC
LED 3000K / CRI ≥ 80 ϕ_N 2640 lm

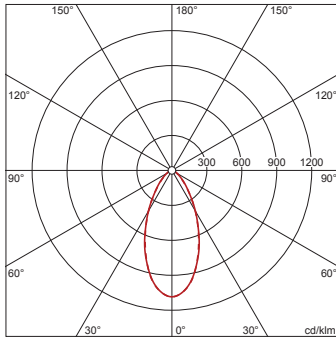

I_{max} 1085 cd/klm bei γ 0°

Leuchtdichten (cd/m²)

C 0/180
L₈₀ 27148
L₇₀ 29886
L₆₅ 34350

UGR 26,3 26,2
X 4H Y 8H ρ 70/50/20 S 0,25H

Anzahl Leuchten im Raum

Reflexionsgrad 70/50/20	100		200		500	
Em(lx)	100	200	100	200	100	200
Lh(m)	2,5	3,0	2,5	3,0	2,5	3,0
20 m ²	0,9	1,0	1,9	2,0	4,6	5,1
30 m ²	1,5	1,6	3,0	3,1	7,5	7,9
40 m ²	1,9	2,0	3,8	4,0	9,5	10
50 m ²	2,4	2,5	4,7	4,9	12	12
75 m ²	3,5	3,6	7,1	7,2	18	18
100 m ²	4,5	4,7	9,1	9,4	23	23
500 m ²	22	22	43	44	108	109

Wartungsfaktor 0,8 Rh = Lh

**51DE11B74FF22 +
59DL1L0000G0000D0 +
59DL10000200E00DC: 1x
LED 3000K / CRI ≥ 80**

4058352107591 + 4058352030165 +
4058352127445
51DE11B74FF22 + 59DL1L0000G0000D0
+ 59DL10000200E00DC
LED 3000K / CRI ≥ 80 ϕ_N 2750 lm

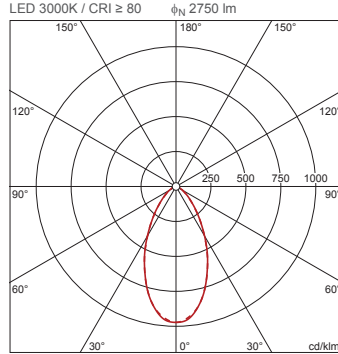

I_{max} 972 cd/klm bei γ 0°

Leuchtdichten (cd/m²)

C 0/180
L₈₀ 26675
L₇₀ 32286
L₆₅ 36087

UGR 26,7 26,6
X 4H Y 8H ρ 70/50/20 S 0,25H

Anzahl Leuchten im Raum

Reflexionsgrad 70/50/20	100		200		500	
Em(lx)	100	200	100	200	100	200
Lh(m)	2,5	3,0	2,5	3,0	2,5	3,0
20 m ²	0,9	1,0	1,8	2,0	4,5	5,0
30 m ²	1,4	1,5	2,9	3,0	7,2	7,6
40 m ²	1,8	2,0	3,7	3,9	9,2	9,8
50 m ²	2,3	2,4	4,5	4,7	11	12
75 m ²	3,4	3,5	6,7	7,0	17	17
100 m ²	4,3	4,5	8,7	9,0	22	23
500 m ²	21	21	41	42	103	105

Wartungsfaktor 0,8 Rh = Lh

**51DE11B74FG22 +
59DL10000200E00DC: 1x
LED 4000K / CRI ≥ 80**

4058352107119 + 4058352127445
51DE11B74FG22 + 59DL10000200E00DC
LED 4000K / CRI ≥ 80 ϕ_N 2720 lm

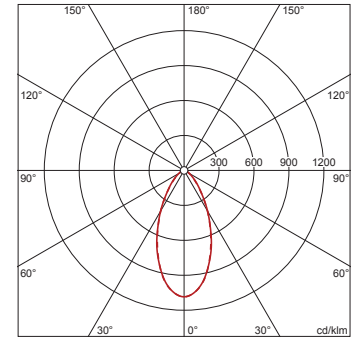

I_{max} 1085 cd/klm bei γ 0°

Leuchtdichten (cd/m²)

C 0/180
L₈₀ 27971
L₇₀ 30791
L₆₅ 35391

UGR 26,4 26,3
X 4H Y 8H ρ 70/50/20 S 0,25H

Anzahl Leuchten im Raum

Reflexionsgrad 70/50/20	100		200		500	
Em(lx)	100	200	100	200	100	200
Lh(m)	2,5	3,0	2,5	3,0	2,5	3,0
20 m ²	0,9	1,0	1,8	2,0	4,5	5,0
30 m ²	1,5	1,5	2,9	3,0	7,3	7,6
40 m ²	1,9	2,0	3,7	3,9	9,3	9,8
50 m ²	2,3	2,4	4,6	4,8	11	12
75 m ²	3,4	3,5	6,9	7,0	17	18
100 m ²	4,4	4,6	8,8	9,1	22	23
500 m ²	21	21	42	42	105	106

Wartungsfaktor 0,8 Rh = Lh

Bestell-Nr.: 59DL10000200E00DC | **GTIN (EAN):** 4058352127445

Planungsdaten: Lun11mcSqAbdsch,ESG,An

**51DE11B74FG22 +
59DL1L0000G0000D0 +
59DL10000200E00DC: 1x
LED 4000K / CRI ≥ 80**

4058352107119 + 4058352030165 +
4058352127445

51DE11B74FG22 + 59DL1L0000G0000D0
+ 59DL10000200E00DC

LED 4000K / CRI ≥ 80 ϕ_N 3170 lm

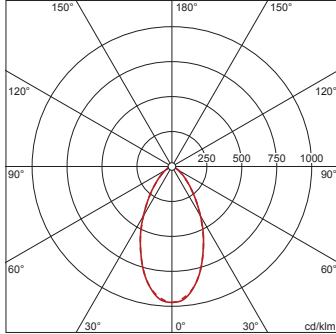

I_{max} 972 cd/klm bei γ 0°

Leuchtdichten (cd/m²)

C 0/180
L₈₀ 30749
L₇₀ 37217
L₆₅ 41598

UGR 27,2 27,1
X 4H Y 8H ρ 70/50/20 S 0,25H

Anzahl Leuchten im Raum

Reflexionsgrad 70/50/20	Em(lx)					
	100		200		500	
Lh(m)	2,5	3,0	2,5	3,0	2,5	3,0
20 m ²	0,8	0,9	1,6	1,7	3,9	4,3
30 m ²	1,2	1,3	2,5	2,6	6,2	6,6
40 m ²	1,6	1,7	3,2	3,4	7,9	8,5
50 m ²	2,0	2,1	3,9	4,1	9,8	10
75 m ²	2,9	3,0	5,8	6,1	15	15
100 m ²	3,8	3,9	7,5	7,8	19	20
500 m ²	18	18	36	36	90	91

Wartungsfaktor 0,8

Rh = Lh

**51DE11CD1FF22 +
59DL10000200E00DC: 1x
LED 3000K / CRI ≥ 80**

4058352107928 + 4058352127445

51DE11CD1FF22 + 59DL10000200E00DC

LED 3000K / CRI ≥ 80 ϕ_N 850 lm

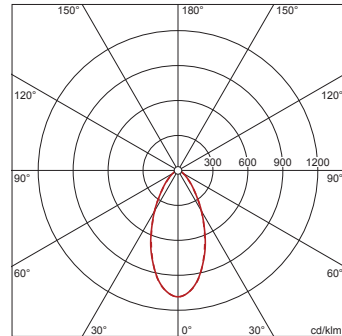

I_{max} 1085 cd/klm bei γ 0°

Leuchtdichten (cd/m²)

C 0/180
L₈₀ 8741
L₇₀ 9622
L₆₅ 11060

UGR 22,3 22,3
X 4H Y 8H ρ 70/50/20 S 0,25H

Anzahl Leuchten im Raum

Reflexionsgrad 70/50/20	Em(lx)					
	100		200		500	
Lh(m)	2,5	3,0	2,5	3,0	2,5	3,0
20 m ²	2,9	3,2	5,8	6,4	14	16
30 m ²	4,7	4,9	9,3	9,8	23	24
40 m ²	5,9	6,3	12	13	30	31
50 m ²	7,3	7,6	15	15	37	38
75 m ²	11	11	22	22	55	56
100 m ²	14	15	28	29	71	73
500 m ²	67	68	134	136	335	339

Wartungsfaktor 0,8

Rh = Lh

**51DE11CD1FF22 +
59DL1L0000G0000D0 +
59DL10000200E00DC: 1x
LED 3000K / CRI ≥ 80**

4058352107928 + 4058352030165 +
4058352127445

51DE11CD1FF22 + 59DL1L0000G0000D0
+ 59DL10000200E00DC

LED 3000K / CRI ≥ 80 ϕ_N 880 lm

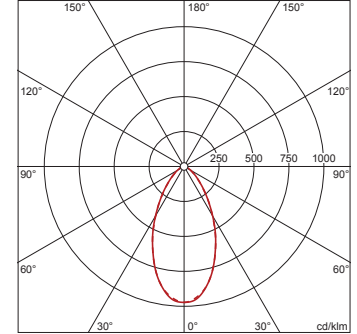

I_{max} 972 cd/klm bei γ 0°

Leuchtdichten (cd/m²)

C 0/180
L₈₀ 8536
L₇₀ 10332
L₆₅ 11548

UGR 22,7 22,7
X 4H Y 8H ρ 70/50/20 S 0,25H

Anzahl Leuchten im Raum

Reflexionsgrad 70/50/20	Em(lx)					
	100		200		500	
Lh(m)	2,5	3,0	2,5	3,0	2,5	3,0
20 m ²	2,8	3,1	5,6	6,2	14	16
30 m ²	4,5	4,8	8,9	9,5	22	24
40 m ²	5,7	6,1	11	12	29	31
50 m ²	7,0	7,4	14	15	35	37
75 m ²	11	11	21	22	53	55
100 m ²	14	14	27	28	68	71
500 m ²	65	66	129	131	323	328

Wartungsfaktor 0,8

Rh = Lh

Bestell-Nr.: 59DL10000200E00DC | GTIN (EAN): 4058352127445

Planungsdaten: Lun11mcSqAbdsch,ESG,An

**51DE11CD1FG22 +
59DL10000200E00DC: 1x
LED 4000K / CRI ≥ 80**

4058352106860 + 4058352127445

51DE11CD1FG22 +
59DL10000200E00DC

LED 4000K / CRI ≥ 80 ϕ_N 910 lm

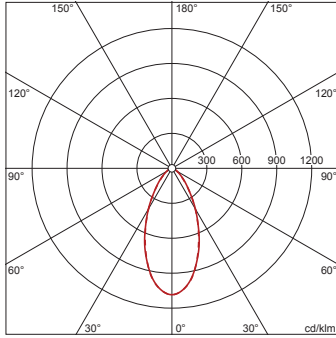

I_{max} 1085 cd/klm bei γ 0°

Leuchtdichten (cd/m²)

C 0/180	
L80	9358
L70	10302
L65	11840
UGR	22,6 22,5
X 4H Y 8H ρ 70/50/20 S 0,25H	

Anzahl Leuchten im Raum

Reflexionsgrad 70/50/20	100		200		500	
Em(lx)	100	200	100	200	100	200
Lh(m)	2,5	3,0	2,5	3,0	2,5	3,0
20 m²	2,7	3,0	5,4	5,9	13	15
30 m²	4,4	4,6	8,7	9,1	22	23
40 m²	5,5	5,9	11	12	28	29
50 m²	6,8	7,1	14	14	34	36
75 m²	10	10	21	21	51	52
100 m²	13	14	26	27	66	68
500 m²	63	63	125	127	313	317

Wartungsfaktor 0,8

Rh = Lh

**51DE11CD1FG22 +
59DL1L0000G0000D0 +
59DL10000200E00DC: 1x
LED 4000K / CRI ≥ 80**

4058352106860 + 4058352030165 +
4058352127445

51DE11CD1FG22 +
59DL1L0000G0000D0 +
59DL10000200E00DC

LED 4000K / CRI ≥ 80 ϕ_N 1060 lm

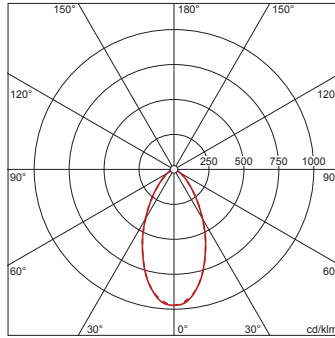

I_{max} 972 cd/klm bei γ 0°

Leuchtdichten (cd/m²)

C 0/180	
L80	10282
L70	12445
L65	13910
UGR	23,4 23,3
X 4H Y 8H ρ 70/50/20 S 0,25H	

Anzahl Leuchten im Raum

Reflexionsgrad 70/50/20	100		200		500	
Em(lx)	100	200	100	200	100	200
Lh(m)	2,5	3,0	2,5	3,0	2,5	3,0
20 m²	2,3	2,6	4,7	5,2	12	13
30 m²	3,7	4,0	7,4	7,9	19	20
40 m²	4,7	5,1	9,5	10	24	25
50 m²	5,8	6,1	12	12	29	31
75 m²	8,7	9,1	17	18	44	45
100 m²	11	12	23	23	56	59
500 m²	54	54	107	109	268	272

Wartungsfaktor 0,8

Rh = Lh

**51DE11CD2FF22 +
59DL10000200E00DC: 1x
LED 3000K / CRI ≥ 80**

4058352107935 + 4058352127445

51DE11CD2FF22 + 59DL10000200E00DC

LED 3000K / CRI ≥ 80 ϕ_N 1530 lm

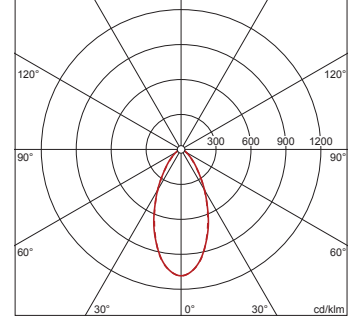

I_{max} 1085 cd/klm bei γ 0°

Leuchtdichten (cd/m²)

C 0/180	
L80	15734
L70	17320
L65	19907
UGR	24,4 24,3
X 4H Y 8H ρ 70/50/20 S 0,25H	

Anzahl Leuchten im Raum

Reflexionsgrad 70/50/20	100		200		500	
Em(lx)	100	200	100	200	100	200
Lh(m)	2,5	3,0	2,5	3,0	2,5	3,0
20 m²	1,6	1,8	3,2	3,5	8,0	8,8
30 m²	2,6	2,7	5,2	5,4	13	14
40 m²	3,3	3,5	6,6	7,0	16	17
50 m²	4,1	4,2	8,1	8,5	20	21
75 m²	6,1	6,2	12	12	31	31
100 m²	7,8	8,1	16	16	39	40
500 m²	37	38	74	75	186	189

Wartungsfaktor 0,8

Rh = Lh

Bestell-Nr.: 59DL10000200E00DC | GTIN (EAN): 4058352127445

Planungsdaten: Lun11mcSqAbdsch,ESG,An

**51DE11CD2FF22 +
59DL1L0000G0000D0 +
59DL10000200E00DC: 1x
LED 3000K / CRI ≥ 80**

4058352107935 + 4058352030165 +
4058352127445
51DE11CD2FF22 + 59DL1L0000G0000D0
+ 59DL10000200E00DC
LED 3000K / CRI ≥ 80 ϕ_N 1780 lm

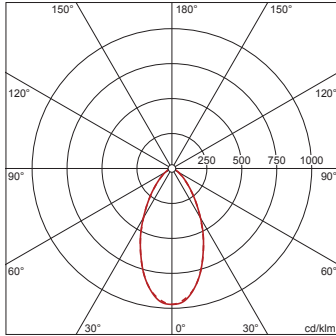

I_{max} 972 cd/klm bei γ 0°

Leuchtdichten (cd/m²)

C 0/180
L80 17266
L70 20898
L65 23358

UGR 25,2 25,1
X 4H Y 8H ρ 70/50/20 S 0,25H

Anzahl Leuchten im Raum		Reflexionsgrad 70/50/20					
Em(lx)		100		200		500	
Lh(m)	2,5	3,0	2,5	3,0	2,5	3,0	
20 m²	1,4	1,5	2,8	3,1	7,0	7,7	
30 m²	2,2	2,4	4,4	4,7	11	12	
40 m²	2,8	3,0	5,7	6,0	14	15	
50 m²	3,5	3,7	7,0	7,3	17	18	
75 m²	5,2	5,4	10	11	26	27	
100 m²	6,7	7,0	13	14	34	35	
500 m²	32	32	64	65	160	162	

Wartungsfaktor 0,8

Rh = Lh

**51DE11CD2FG22 +
59DL10000200E00DC: 1x
LED 4000K / CRI ≥ 80**

4058352107966 + 4058352127445
51DE11CD2FG22 +
59DL10000200E00DC
LED 4000K / CRI ≥ 80 ϕ_N 1650 lm

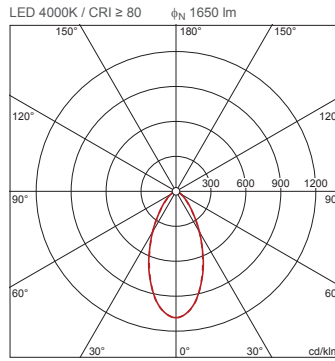

I_{max} 1085 cd/klm bei γ 0°

Leuchtdichten (cd/m²)

C 0/180
L80 16968
L70 18679
L65 21469

UGR 24,6 24,6
X 4H Y 8H ρ 70/50/20 S 0,25H

Anzahl Leuchten im Raum		Reflexionsgrad 70/50/20					
Em(lx)		100		200		500	
Lh(m)	2,5	3,0	2,5	3,0	2,5	3,0	
20 m²	1,5	1,6	3,0	3,3	7,4	8,2	
30 m²	2,4	2,5	4,8	5,0	12	13	
40 m²	3,0	3,2	6,1	6,5	15	16	
50 m²	3,8	3,9	7,5	7,9	19	20	
75 m²	5,7	5,8	11	12	28	29	
100 m²	7,3	7,5	15	15	36	38	
500 m²	35	35	69	70	173	175	

Wartungsfaktor 0,8

Rh = Lh

**51DE11CD2FG22 +
59DL1L0000G0000D0 +
59DL10000200E00DC: 1x
LED 4000K / CRI ≥ 80**

4058352107966 + 4058352030165 +
4058352127445
51DE11CD2FG22 +
59DL1L0000G0000D0 +
59DL10000200E00DC
LED 4000K / CRI ≥ 80 ϕ_N 1920 lm

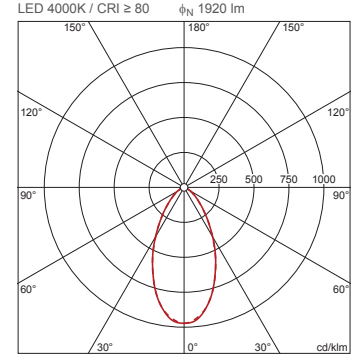

I_{max} 972 cd/klm bei γ 0°

Leuchtdichten (cd/m²)

C 0/180
L80 18624
L70 22542
L65 25195

UGR 25,4 25,4
X 4H Y 8H ρ 70/50/20 S 0,25H

Anzahl Leuchten im Raum		Reflexionsgrad 70/50/20					
Em(lx)		100		200		500	
Lh(m)	2,5	3,0	2,5	3,0	2,5	3,0	
20 m²	1,3	1,4	2,6	2,8	6,5	7,1	
30 m²	2,0	2,2	4,1	4,4	10	11	
40 m²	2,6	2,8	5,2	5,6	13	14	
50 m²	3,2	3,4	6,4	6,8	16	17	
75 m²	4,8	5,0	9,6	10,0	24	25	
100 m²	6,2	6,5	12	13	31	32	
500 m²	30	30	59	60	148	150	

Wartungsfaktor 0,8

Rh = Lh

Bestell-Nr.: 59DL10000200E00DC | **GTIN (EAN):** 4058352127445

Planungsdaten: Lun11mcSqAbdsch,ESG,An

**51DE11CD3FF22 +
59DL10000200E00DC: 1x
LED 3000K / CRI ≥ 80**

4058352107003 + 4058352127445
51DE11CD3FF22 + 59DL10000200E00DC
LED 3000K / CRI ≥ 80 ϕ_N 2120 lm

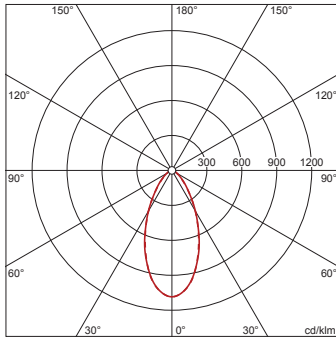

I_{max} 1085 cd/klm bei γ 0°

Leuchtdichten (cd/m²)

C 0/180
L₈₀ 21801
L₇₀ 23999
L₆₅ 27584

UGR 25,5 25,5
X 4H Y 8H ρ 70/50/20 S 0,25H

Anzahl Leuchten im Raum

Reflexionsgrad 70/50/20	Em(lx)					
	100		200		500	
Lh(m)	2,5	3,0	2,5	3,0	2,5	3,0
20 m ²	1,2	1,3	2,3	2,5	5,8	6,4
30 m ²	1,9	2,0	3,7	3,9	9,4	9,8
40 m ²	2,4	2,5	4,7	5,0	12	13
50 m ²	2,9	3,1	5,9	6,1	15	15
75 m ²	4,4	4,5	8,8	9,0	22	23
100 m ²	5,7	5,8	11	12	28	29
500 m ²	27	27	54	54	134	136

Wartungsfaktor 0,8 Rh = Lh

**51DE11CD3FF22 +
59DL1L0000G0000D0 +
59DL10000200E00DC: 1x
LED 3000K / CRI ≥ 80**

4058352107003 + 4058352030165 +
4058352127445
51DE11CD3FF22 + 59DL1L0000G0000D0
+ 59DL10000200E00DC
LED 3000K / CRI ≥ 80 ϕ_N 2470 lm

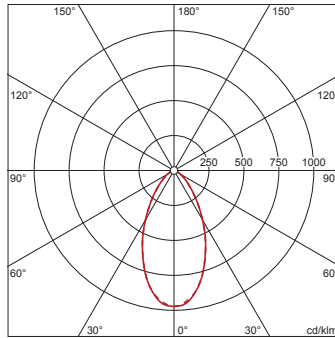

I_{max} 972 cd/klm bei γ 0°

Leuchtdichten (cd/m²)

C 0/180
L₈₀ 23959
L₇₀ 28999
L₆₅ 32413

UGR 26,3 26,3
X 4H Y 8H ρ 70/50/20 S 0,25H

Anzahl Leuchten im Raum

Reflexionsgrad 70/50/20	Em(lx)					
	100		200		500	
Lh(m)	2,5	3,0	2,5	3,0	2,5	3,0
20 m ²	1,0	1,1	2,0	2,2	5,0	5,5
30 m ²	1,6	1,7	3,2	3,4	8,0	8,5
40 m ²	2,0	2,2	4,1	4,4	10	11
50 m ²	2,5	2,6	5,0	5,3	13	13
75 m ²	3,8	3,9	7,5	7,8	19	19
100 m ²	4,8	5,0	9,7	10	24	25
500 m ²	23	23	46	47	115	117

Wartungsfaktor 0,8 Rh = Lh

**51DE11CD3FG22 +
59DL10000200E00DC: 1x
LED 4000K / CRI ≥ 80**

4058352107973 + 4058352127445
51DE11CD3FG22 +
59DL10000200E00DC
LED 4000K / CRI ≥ 80 ϕ_N 2280 lm

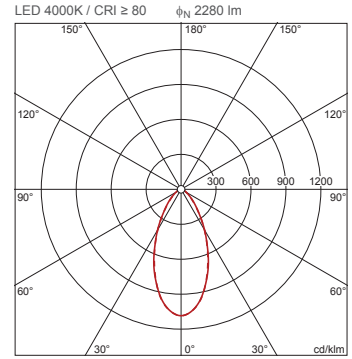

I_{max} 1085 cd/klm bei γ 0°

Leuchtdichten (cd/m²)

C 0/180
L₈₀ 23446
L₇₀ 25810
L₆₅ 29666

UGR 25,8 25,7
X 4H Y 8H ρ 70/50/20 S 0,25H

Anzahl Leuchten im Raum

Reflexionsgrad 70/50/20	Em(lx)					
	100		200		500	
Lh(m)	2,5	3,0	2,5	3,0	2,5	3,0
20 m ²	1,1	1,2	2,1	2,4	5,4	5,9
30 m ²	1,7	1,8	3,5	3,6	8,7	9,1
40 m ²	2,2	2,3	4,4	4,7	11	12
50 m ²	2,7	2,8	5,5	5,7	14	14
75 m ²	4,1	4,2	8,2	8,4	21	21
100 m ²	5,3	5,4	11	11	26	27
500 m ²	25	25	50	51	125	127

Wartungsfaktor 0,8 Rh = Lh

Bestell-Nr.: 59DL10000200E00DC | GTIN (EAN): 4058352127445

Planungsdaten: Lun11mcSqAbdsch,ESG,An

**51DE11CD3FG22 +
59DL1L0000G0000D0 +
59DL10000200E00DC: 1x
LED 4000K / CRI ≥ 80**

4058352107973 + 4058352030165 +
4058352127445

51DE11CD3FG22 +
59DL1L0000G0000D0 +
59DL10000200E00DC

LED 4000K / CRI ≥ 80 ϕ_N 2650 lm

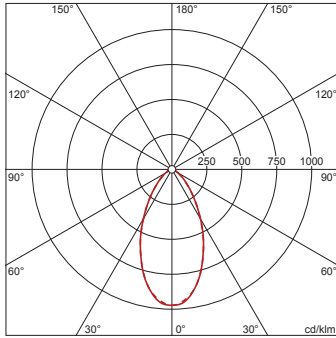

I_{max} 972 cd/klm bei γ 0°

Leuchtdichten (cd/m²)

C 0/180
L80 25705
L70 31112
L65 34775

UGR 26,5 26,5
X 4H Y 8H ρ 70/50/20 S 0,25H

Anzahl Leuchten im Raum

Reflexionsgrad 70/50/20

Em(lx)	100		200		500	
Lh(m)	2,5	3,0	2,5	3,0	2,5	3,0
20 m²	0,9	1,0	1,9	2,1	4,7	5,2
30 m²	1,5	1,6	3,0	3,2	7,4	7,9
40 m²	1,9	2,0	3,8	4,1	9,5	10
50 m²	2,3	2,5	4,7	4,9	12	12
75 m²	3,5	3,6	7,0	7,2	17	18
100 m²	4,5	4,7	9,0	9,4	23	23
500 m²	21	22	43	44	107	109

Wartungsfaktor 0,8

Rh = Lh

**51DE11CD4FF22 +
59DL10000200E00DC: 1x
LED 3000K / CRI ≥ 80**

4058352108130 + 4058352127445

51DE11CD4FF22 + 59DL10000200E00DC

LED 3000K / CRI ≥ 80 ϕ_N 2530 lm

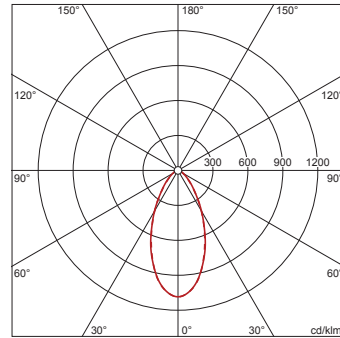

I_{max} 1085 cd/klm bei γ 0°

Leuchtdichten (cd/m²)

C 0/180
L80 26017
L70 28641
L65 32919

UGR 26,1 26,1
X 4H Y 8H ρ 70/50/20 S 0,25H

Anzahl Leuchten im Raum

Reflexionsgrad 70/50/20

Em(lx)	100		200		500	
Lh(m)	2,5	3,0	2,5	3,0	2,5	3,0
20 m²	1,0	1,1	1,9	2,1	4,8	5,3
30 m²	1,6	1,6	3,1	3,3	7,8	8,2
40 m²	2,0	2,1	4,0	4,2	9,9	11
50 m²	2,5	2,6	4,9	5,1	12	13
75 m²	3,7	3,8	7,4	7,5	18	19
100 m²	4,7	4,9	9,5	9,8	24	24
500 m²	23	23	45	46	113	114

Wartungsfaktor 0,8

Rh = Lh

**51DE11CD4FF22 +
59DL1L0000G0000D0 +
59DL10000200E00DC: 1x
LED 3000K / CRI ≥ 80**

4058352108130 + 4058352030165 +
4058352127445

51DE11CD4FF22 + 59DL1L0000G0000D0
+ 59DL10000200E00DC

LED 3000K / CRI ≥ 80 ϕ_N 2950 lm

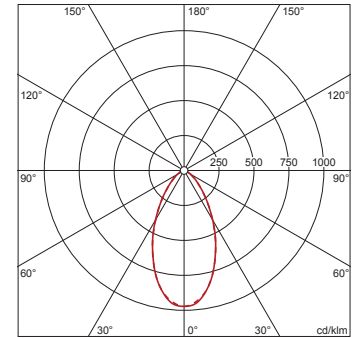

I_{max} 972 cd/klm bei γ 0°

Leuchtdichten (cd/m²)

C 0/180
L80 28615
L70 34634
L65 38711

UGR 26,9 26,9
X 4H Y 8H ρ 70/50/20 S 0,25H

Anzahl Leuchten im Raum

Reflexionsgrad 70/50/20

Em(lx)	100		200		500	
Lh(m)	2,5	3,0	2,5	3,0	2,5	3,0
20 m²	0,8	0,9	1,7	1,9	4,2	4,6
30 m²	1,3	1,4	2,7	2,8	6,7	7,1
40 m²	1,7	1,8	3,4	3,6	8,5	9,1
50 m²	2,1	2,2	4,2	4,4	10	11
75 m²	3,1	3,3	6,3	6,5	16	16
100 m²	4,1	4,2	8,1	8,4	20	21
500 m²	19	20	38	39	96	98

Wartungsfaktor 0,8

Rh = Lh

Bestell-Nr.: 59DL10000200E00DC | **GTIN (EAN):** 4058352127445

Planungsdaten: Lun11mcSqAbdsch,ESG,An

**51DE11CD4FG22 +
59DL10000200E00DC: 1x
LED 4000K / CRI ≥ 80**

4058352108079 + 4058352127445

51DE11CD4FG22 +
59DL10000200E00DC

LED 4000K / CRI ≥ 80 ϕ_N 2720 lm

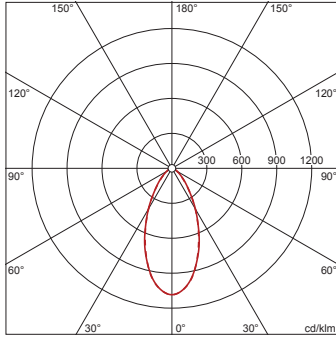

I_{max} 1085 cd/klm bei γ 0°

Leuchtdichten (cd/m²)

C 0/180
L80 27971
L70 30791
L65 35391
UGR 26,4 26,3
X 4H Y 8H ρ 70/50/20 S 0,25H

Anzahl Leuchten im Raum

Reflexionsgrad 70/50/20

Em(x)	100		200		500	
Lh(m)	2,5	3,0	2,5	3,0	2,5	3,0
20 m²	0,9	1,0	1,8	2,0	4,5	5,0
30 m²	1,5	1,5	2,9	3,0	7,3	7,6
40 m²	1,9	2,0	3,7	3,9	9,3	9,8
50 m²	2,3	2,4	4,6	4,8	11	12
75 m²	3,4	3,5	6,9	7,0	17	18
100 m²	4,4	4,6	8,8	9,1	22	23
500 m²	21	21	42	42	105	106

Wartungsfaktor 0,8

Rh = Lh

**51DE11CD4FG22 +
59DL1L0000G0000D0 +
59DL10000200E00DC: 1x
LED 4000K / CRI ≥ 80**

4058352108079 + 4058352030165 +
4058352127445

51DE11CD4FG22 +
59DL1L0000G0000D0 +
59DL10000200E00DC

LED 4000K / CRI ≥ 80 ϕ_N 3170 lm

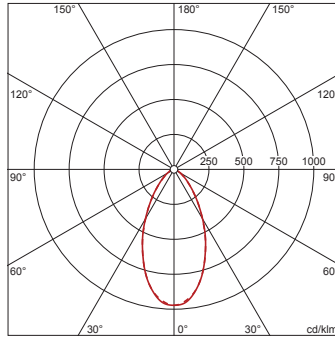

I_{max} 972 cd/klm bei γ 0°

Leuchtdichten (cd/m²)

C 0/180
L80 30749
L70 37217
L65 41598
UGR 27,2 27,1
X 4H Y 8H ρ 70/50/20 S 0,25H

Anzahl Leuchten im Raum

Reflexionsgrad 70/50/20

Em(x)	100		200		500	
Lh(m)	2,5	3,0	2,5	3,0	2,5	3,0
20 m²	0,8	0,9	1,6	1,7	3,9	4,3
30 m²	1,2	1,3	2,5	2,6	6,2	6,6
40 m²	1,6	1,7	3,2	3,4	7,9	8,5
50 m²	2,0	2,1	3,9	4,1	9,8	10
75 m²	2,9	3,0	5,8	6,1	15	15
100 m²	3,8	3,9	7,5	7,8	19	20
500 m²	18	18	36	36	90	91

Wartungsfaktor 0,8

Rh = Lh